

エアオペレートバルブ (Air-Operated Valves)

- ユニオン接続。
- 選べるボディ材質(PTFE/PVC/CPVC/PP)。
- 低発塵でクリーン(高面粗度加工、精密洗浄、フラットシール構造)。
- MRM独自の安全構造(高圧対策、及びヒートサイクル対策)。

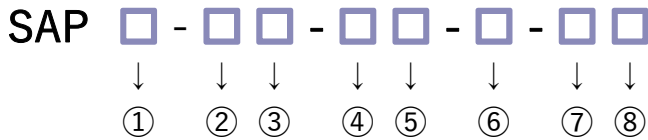

型番表示方法 (How to order)



型番選定例 (Model Number Selection example)

SAP2-15PV-UA1-5-1B

: NC, 16A, PVC Body, PVC Union, FKM O-ring, ON/OFF, Bottom mounting

① 動作方式 (Operation method)	
2	NC (Normal Close)
9	NO (Normal Open)

◎ : 標準在庫品 (Standard stock)
 ○ : 受注生産品 (Made to order)
 - : 取り扱いなし (Not stock)

② バルブサイズ (Valve size)		15	20	25
		16A	20A	25A
③ ボディ材質 (Body material)				
TF	PTFE	○	○	○
PV	PVC	◎	◎	○
CV	CPVC	○	○	○
PP	PP	○	○	○

④ ユニオン材質 (Union material)	
UA	PVC Union
UB	CPVC Union

⑦ アクチュエーター向き (Direction of actuator)	
1	
2	
3	
4	

⑤ O-ring	
1	FKM
2	EPDM
5	DAI-EL G902

⑧ 取付け (Mounting)	
(No sign)	フランジベース (Flange mounting)
B	底面取付け (Bottom mounting)

⑥ 付加機能 (Additional function)	
5	ON/OFF
6	流量調整機能 (Flow adjustment)

内部構造 (Internal structure)

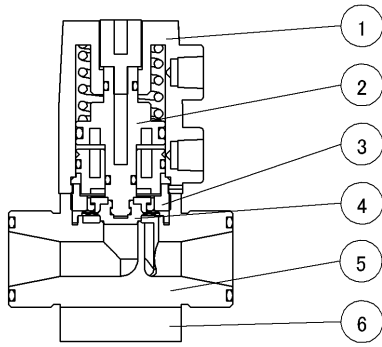

品番 (No)	部品名 (Parts name)	材質 (Material)
①	ケース (Case)	PP
②	ピストン (Piston)	PP
③	スタフティング (Stuffing)	PP
④	ダイアフラム (Diaphragm)	PTFE
⑤	ボディ (Body)	選定による
⑥	ベース (Base)	PP

仕様 (Specifications)

使用流体 (Fluid)	薬液・純水・気体 (Chemical liquid, DIW, Gas) ※1		
流体温度 (Fluid temperature range) ※2	PVC	: 10~40°C	
	PTFE/CPVC/PP	: 10~80°C	
雰囲気温度 (Atmospheric temperature)	0~40°C		
接液部材質 (Materials of liquid flowed parts)	ボディ (Body)	: 選定による	
	ダイアフラム (Diaphragm)	: PTFE	
操作方式 (Operating system)	単動式 (Spring return actuation)		
操作圧力 (Pneumatic supply pressure)	0.3~0.6MPa		
バルブサイズ (Valve size)	15 (16A)	20 (20A)	25 (25A)
オリフィス (Orifice)	Φ10	Φ16	Φ22
流体圧力 (Fluid pressure range)			
0.3MPa仕様 (0.3MPa specification)	IN→OUT	0~0.3MPa	
	背圧 (Back pressure)	0~0.3MPa	0~0.2MPa

PFA	Flare Type Flowell 60series	Pillar Super 300 Pillar Super flare	PTFE	Tube Fitting	PTFE (HI-TEMP)	Tube Fitting	Other	Union
-----	--------------------------------	--	------	--------------	-------------------	--------------	-------	-------

注記 (Note)

※1: 気体の場合は、最大で1cm³/minの弁座漏れが発生する可能性があります。
 ※2: ボディ材質、ユニオン材質の選定により異なります。

寸法 (Dimensions)

▶ 16A

SAP □ - 15 □ - □ □ - □ - 1 □

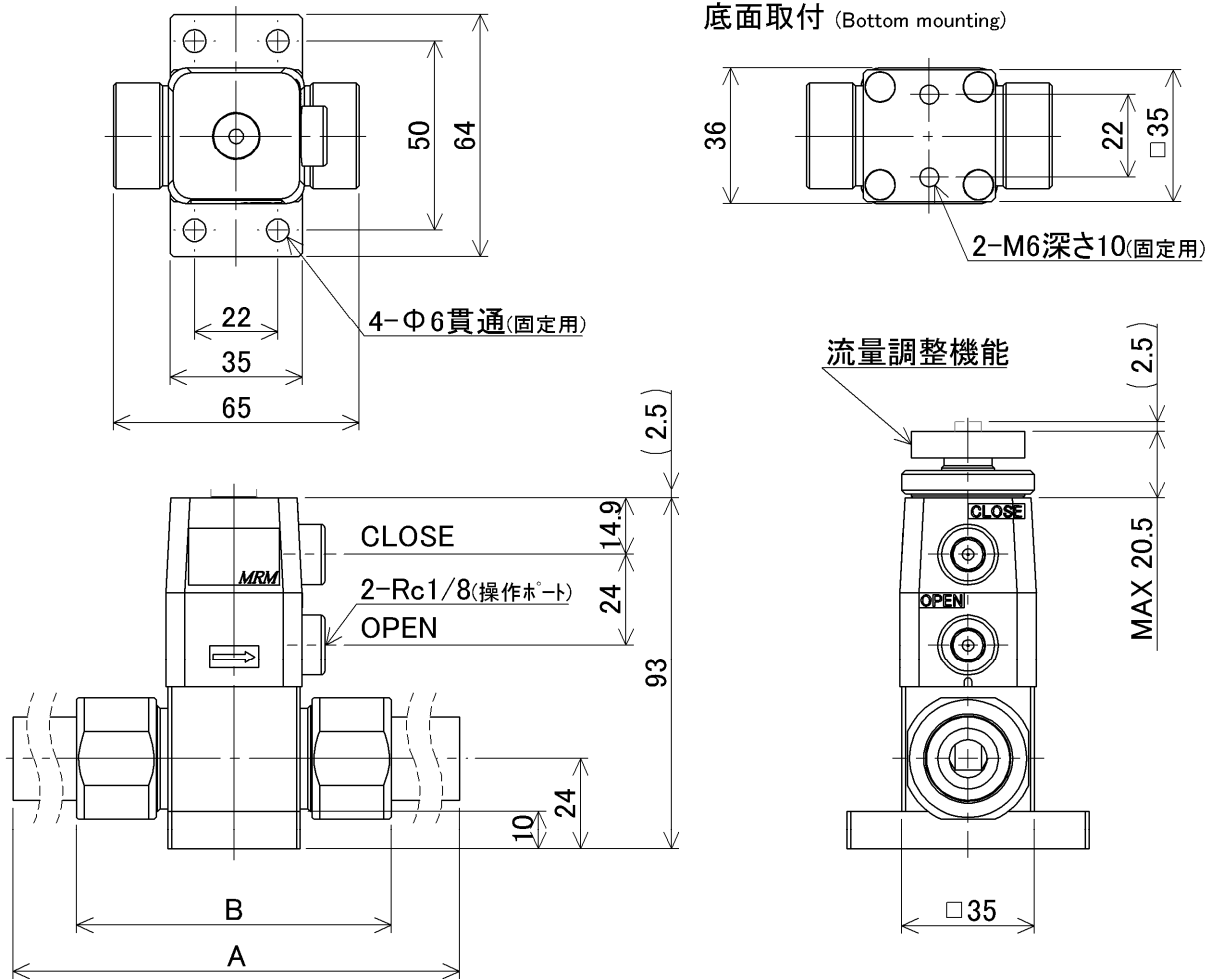

ユニオン材質 (Union material)	A	B
PVC Union	(233.2)	83.2
CPVC Union	235	86

追加購入用配管部品リスト (Piping parts list for additional purchase)

セット (SET) ※1	ユニオン (Union)	O-ring		ナット (Nut)
A016U001-1-1-SET	PVC Union <u>A016U001-1</u>	FKM	<u>P18</u>	<u>A016N001</u>
A016U001-1-2-SET		EPDM	<u>P18-E</u>	
A016U001-1-5-SET		DAI-EL G902	<u>P18-D</u>	
A016U001-2-1-SET	CPVC Union <u>A016U001-2</u>	FKM	<u>P18</u>	
A016U001-2-2-SET		EPDM	<u>P18-E</u>	
A016U001-2-5-SET		DAI-EL G902	<u>P18-D</u>	

注記 (Note)

※1: セットには、ユニオン、O-ring、ナットが各1ヶずつ含まれます。

寸法 (Dimensions)

▶ 20A

SAP □ - 20 □ - □ □ - □ - 1 □

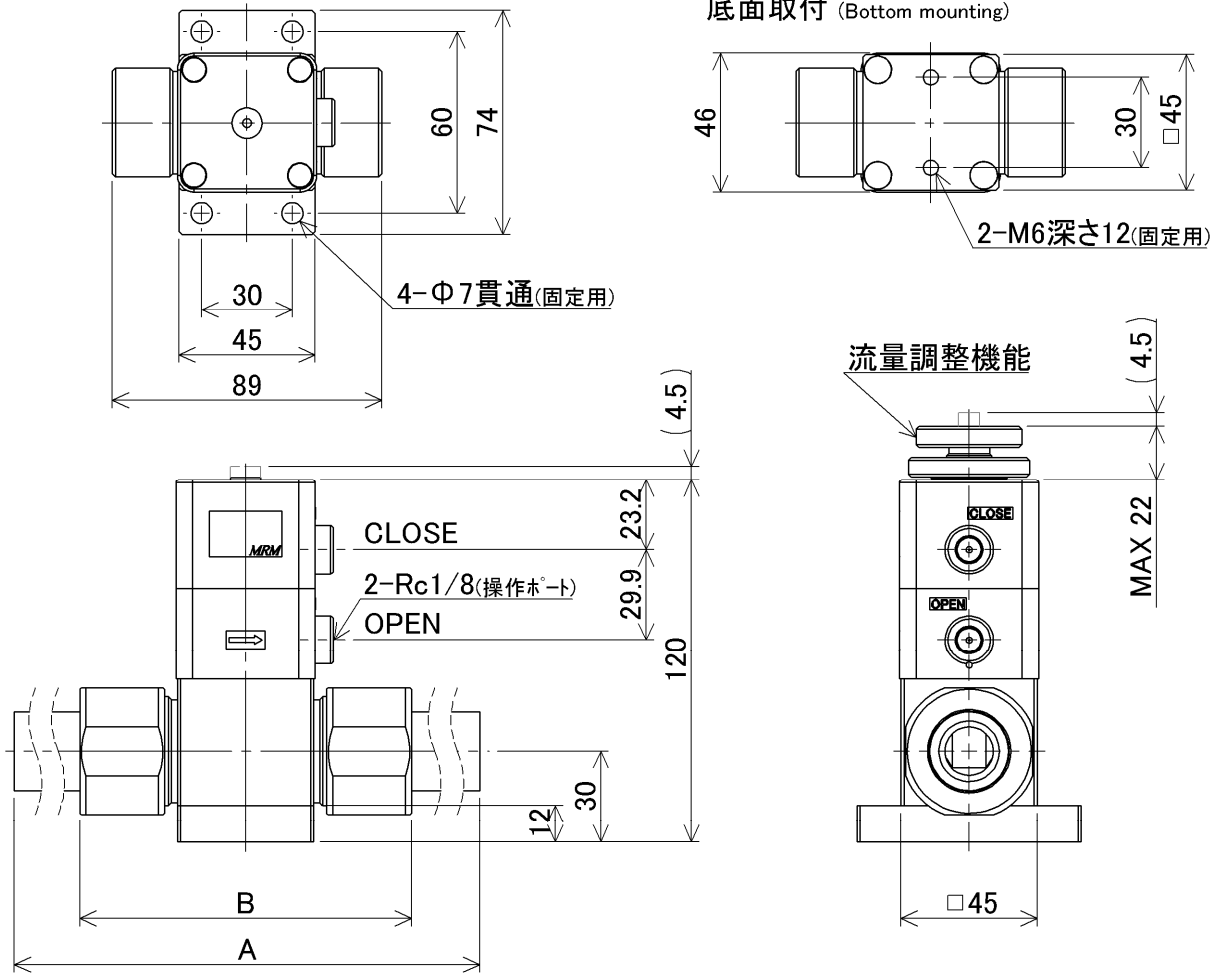

ユニオン材質 (Union material)	A	B
PVC Union	(267.6)	109.6
CPVC Union	269	110

追加購入用配管部品リスト (Piping parts list for additional purchase)

セット (SET) ※1	ユニオン (Union)	O-ring		ナット (Nut)
A020U001-1-1-SET	PVC Union A020U001-1	FKM	P22	A020N001
A020U001-1-2-SET		EPDM	P22-E	
A020U001-1-5-SET		DAI-EL G902	P22-D	
A020U001-2-1-SET	CPVC Union A020U001-2	FKM	P22	
A020U001-2-2-SET		EPDM	P22-E	
A020U001-2-5-SET		DAI-EL G902	P22-D	

注記 (Note)

※1: セットには、ユニオン、O-ring、ナットが各1ヶずつ含まれます。

PFA	Flare Type Flowell 60series	Pillar Super 300 Pillar Super flare	PTFE	Tube Fittings	PTFE (HI-TEMP)	Tube Fittings	Other	Union
-----	--------------------------------	--	------	---------------	-------------------	---------------	-------	-------

寸法 (Dimensions)

▶ 25A

SAP □ - 25 □ - □ □ - □ - 1 □

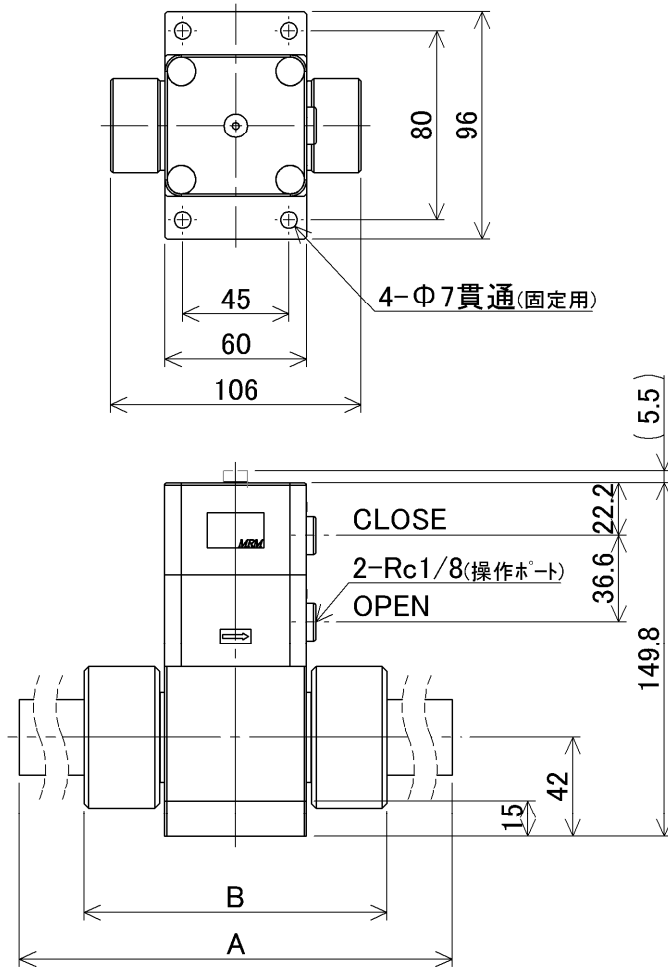

底面取付 (Bottom mounting)

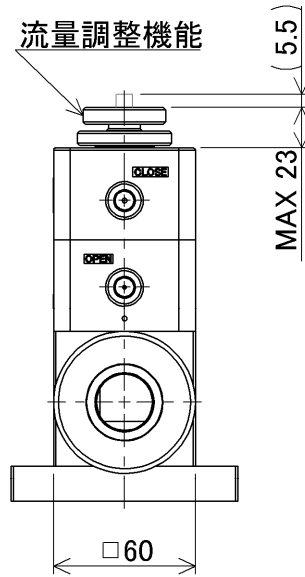
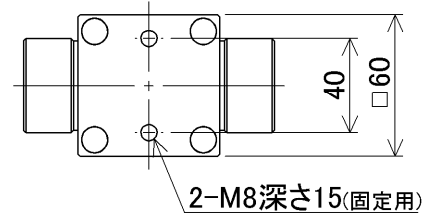

ユニオン材質 (Union material)	A	B
PVC Union	(304.2)	128.2
CPVC Union	296	129

追加購入用配管部品リスト (Piping parts list for additional purchase)

セット (SET) ※1	ユニオン (Union)	O-ring		ナット (Nut)
A025U001-1-1-SET	PVC Union A025U001-1	FKM	G30	A025N001
A025U001-1-2-SET		EPDM	G30-E	
A025U001-1-5-SET		DAI-EL G902	G30-D	
A025U001-2-1-SET	CPVC Union A025U001-2	FKM	G30	
A025U001-2-2-SET		EPDM	G30-E	
A025U001-2-5-SET		DAI-EL G902	G30-D	

注記 (Note)

※1: セットには、ユニオン、O-ring、ナットが各1ヶずつ含まれます。

SAP (ON/OFF, Flow adjustment)

Air-Operated Valves
エアオペレーティングバルブ

PFA	Flare Type Flowell 60series	Pillar Super 300 Pillar Super flare
PTFE	Tube Fittings	PTFE (HI-TEMP)
Other	Tube Fittings	Union